



LD 8177

EIN SYSTEM. VIELE OPTIONEN

Die LD 8177 Nischenleuchte verbindet präzise Lichttechnik mit konsequent reduziertem Design. Als Red Dot Winner 2025 und ausgezeichnet mit dem German Design Award 2026 steht sie für hohe gestalterische Qualität und durchdachte Systemlogik. Kundenspezifische Längen, variable Lichtfarben und ein modulares Zubehörkonzept machen sie zur idealen Lösung für anspruchsvolle Küchenplanungen im Projekt- und Möbelbau.

HINWEIS: Die Rückwand erfordert eine Plattenstärke von 16 mm.

PRODUKTEIGENSCHAFTEN

Betriebsspannung	24 V
Profile	Aluminium schwarz
Länge	Kundenspezifisch max. 3200 mm
Leistung	10,5 W/m (Messwert Flexstreifen)
LED-Typ	SMD-TWINF2-LED2216 4mm
Lichtfarben	2700-6400K
Lichtstrom	Siehe Tabelle
Lux in 600mm	Siehe Tabelle
CRI	> 90
Dimmbar	Ja
Anschlussleitung	2-polig
Stecksystem	ESP
Befestigung	Klemm-/Klebmontage
Schutzart	IP20
Schutzklasse	III

LICHTVERTEILUNG

Profil Oben (A)

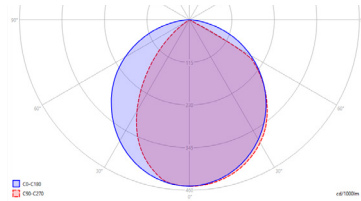

Profil Mitte horizontal (B)

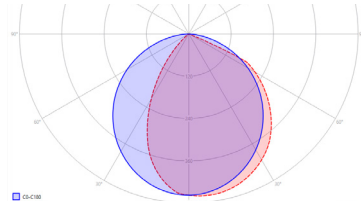

Profil Mitte vertikal (C)

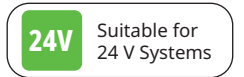
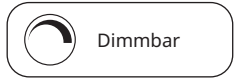
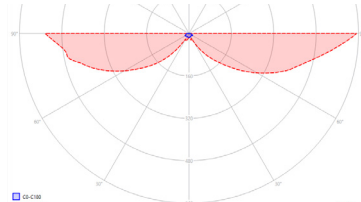

PRODUKTE

Buchstabe	Art.-Nr.	Leistung (W)	Lichtfarbe (K)	Lumen (lm)	Farbe	Länge
A	500 000 24	10,5	2700-6400	93-95 lm/W	Schwarz	150-3200
B	500 000 22	2x10,5	2700-6400	93-95 lm/W	Schwarz	150-3200
C	500 000 23	10,5	2700-6400	93-95 lm/W	Schwarz	150-3200

A Lichtprofil für Oberkante

B Lichtprofil für horizontale Installation zwischen 16mm-Rückenwandpaneelen mit Einhängenut für Zusatz-/Ablageelemente

C Lichtprofil für horizontale oder vertikale Installation zwischen 16mm-Rückenwandpaneelen

ZUBEHÖR

Art.-Nr.	Bezeichnung	Farbe	Maße (mm)
1	530 551 01 Ablagebox	schwarz	250x250
2	530 551 02 Ablage gerade	schwarz	300
3	530 551 03 Ablage gerade	schwarz	600
4	530 551 04 Ablage schräg	schwarz	250
5	530 551 05 Gewürzglashalter 5fach	schwarz	382,5
6	530 551 06 Hakenleiste 4fach	schwarz	200
7	530 551 07 Tuchhalter	schwarz	350
8	530 551 08 Rollenhalter	schwarz	350

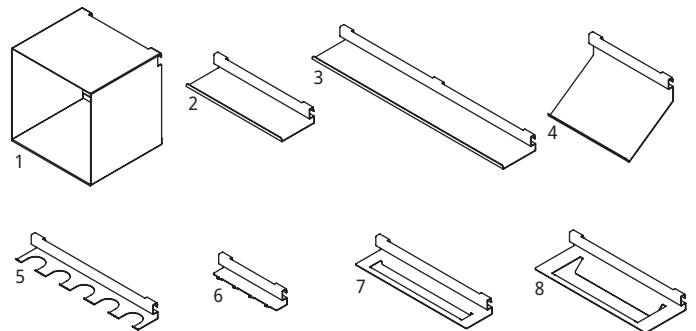

ABMESSUNGEN

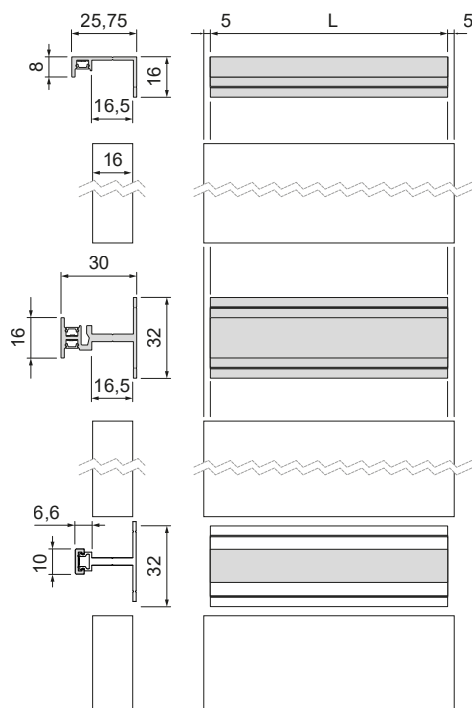

MONTAGE

